

# DZR 30/4 B Ex t



## Kurzinformation

Axial-Rohrventilator, DN300, Drehstrom, explosionsgeschützt, Medium: Staub

Artikelnummer 0086.0724

## Technische Daten

Fördervolumen	1.760 m <sup>3</sup> /h
Drehzahlsteuerbar	✓
Reversierbarkeit	✓
Spannungsart	Drehstrom
Bemessungsspannung	400 V
Netzfrequenz	50 Hz
Nennleistung	95 W
cosφ	0,28
I <sub>Nenn</sub>	0,48 A
I <sub>max</sub> bei U <sub>Nenn</sub>	0,49 A
Schutzart	IP 64
Wärmeklasse	F
Material	Stahlblech, verzinkt
Farbe	verzinkt
Gewicht	9,5 kg
Gewicht mit Verpackung	10,39 kg
Nennweite	300 mm
Breite	424 mm
Höhe	424 mm
Tiefe	300 mm
Breite mit Verpackung	420 mm
Höhe mit Verpackung	430 mm
Tiefe mit Verpackung	330 mm
EX-Bezeichnung nach ATEX-Richtlinie	Ex II 2 D
EX-Bezeichnung nach Norm	Ex tb IIIB T200°C Db IP64 X / Ex h IIIB T200°C Db X
Ta-Umgebungstemperatur	-20 °C ≤ Ta ≤ +60 °C
Zeit t <sub>A</sub>	170 sek
Betriebsart	S1
PTC DIN 44082	M 130

# DZR 30/4 B Ex t

EG-Baumusterprüfbescheinigung	TÜV-A 19 ATEX0103 X, IECEx EPS 19.0019X
Temperaturklasse	T200°C
Wärmeklasse von Isolierstoffen Th. Cl.	155 (F)
Verpackungseinheit	1 Stück
Sortiment	C
GTIN (EAN)	4012799867241

## Schallleistungspegel im Oktavspektrum

	63 Hz	125 Hz	250 Hz	500 Hz	1 kHz	2 kHz	4 kHz	8 kHz	Gesamt
<b>L<sub>WA5</sub> (dB)</b>	-	-	-	-	-	-	-	-	66

L<sub>WA5</sub> = Freiansaug-Schallleistungspegel in dB

## Kennlinie

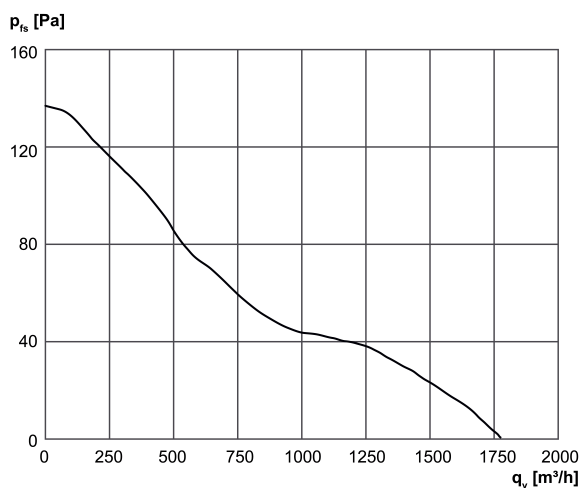

# DZR 30/4 B Ex t

Maßzeichnung [mm]

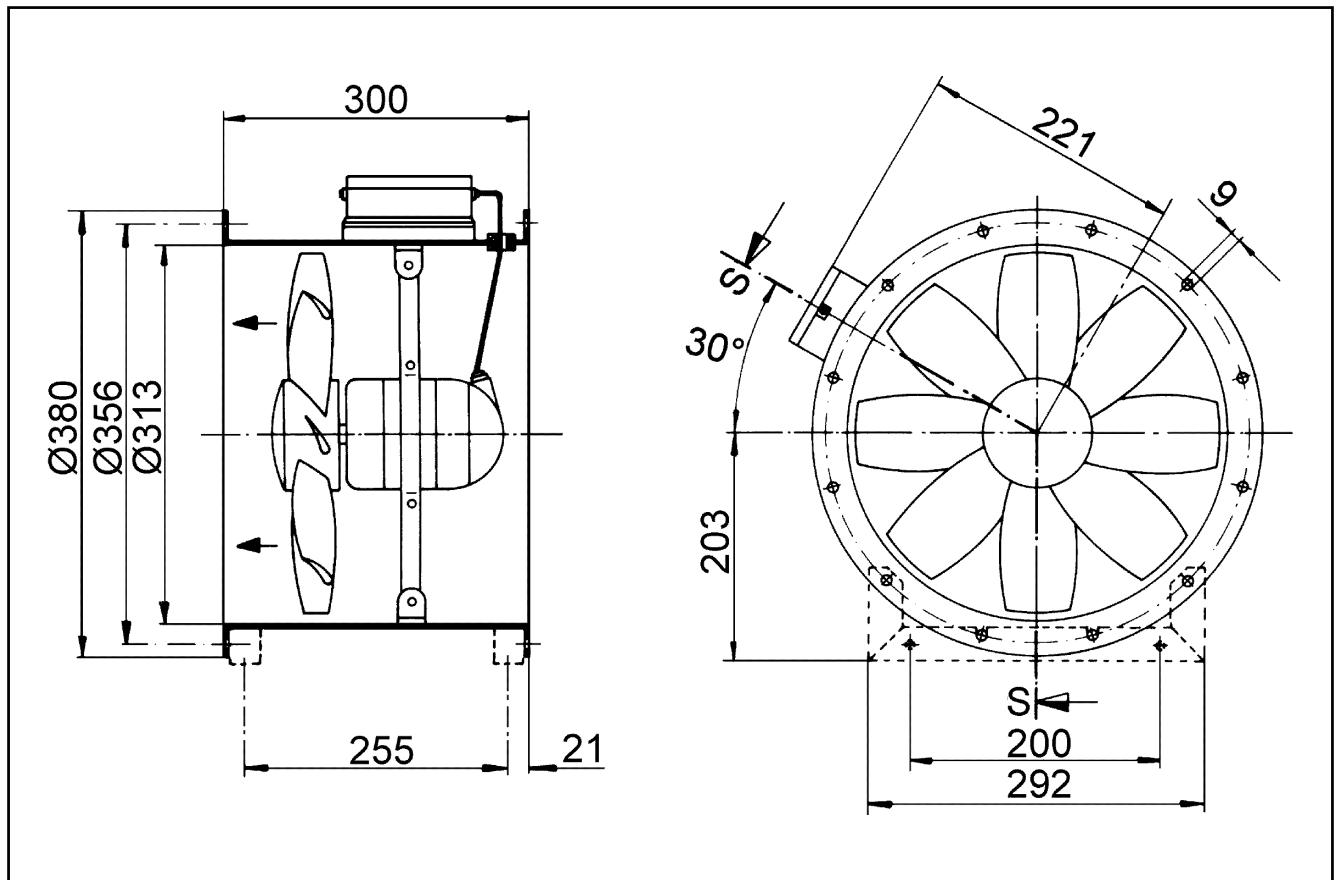

Anzahl der Flanschbohrungen: 8