

## **OV-X**

### **Überstromvorrichtung**



# Inhaltsverzeichnis

Beschreibung	3
Abmessungen und Gewichte	5
Bestellschlüssel	6
Technische Daten	7
Installation	8
Transport, Lagerung und Bedienung	9
Nachtrag	10

## **Beschreibung**

Die OV-X ist eine Überströmvorrichtung, vorgesehen für die Luftübertragung zwischen benachbarten Räumen. Optimal für die Installation in Büros, Wohnungen, Hotels, uvm. innerhalb eines Brandabschnittes.

## **Ausführung**

Der OV-X wird aus Stahl hergestellt. Er besteht aus zwei Montagerahmen und zwei Frontplatten. Beide Platten haben an der Innenseite eine schalldämmende Einlage. Die Überströmvorrichtung ist standardmäßig in der Farbe RAL9003 (Signalweiß) pulverbeschichtet. Andere RAL-Farben sind auf Anfrage erhältlich.

## Produktkomponenten

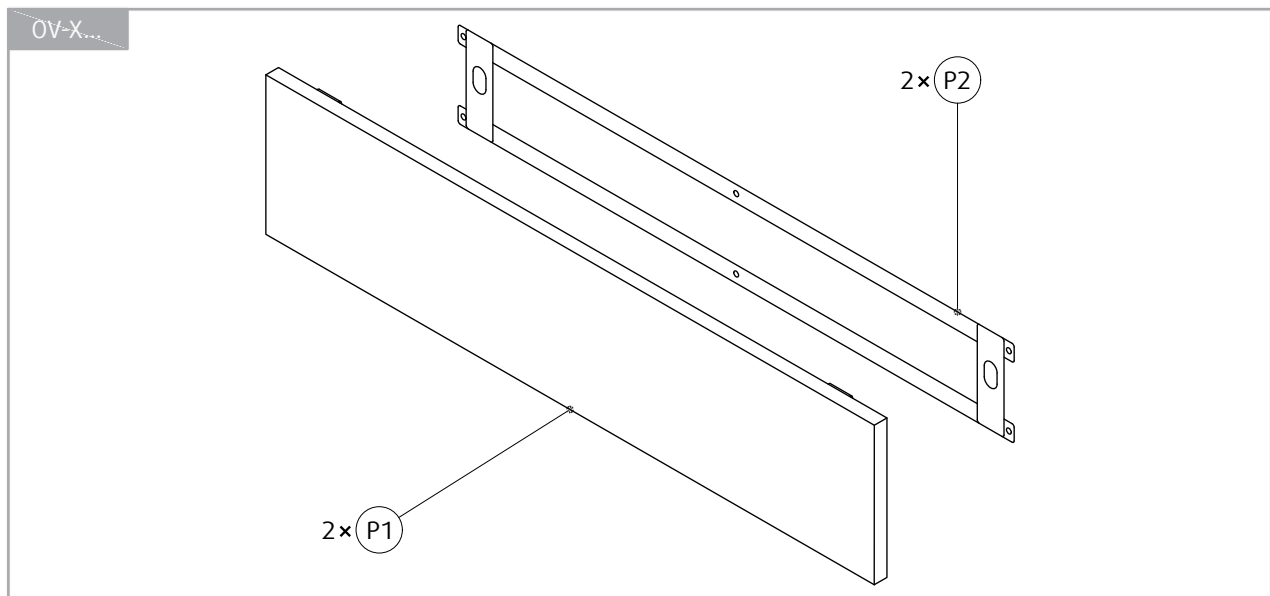

### Legende

**P1** Frontplatte mit akustischer Dämmeinlage

**P2** Montagerahmen

# Abmessungen und Gewichte

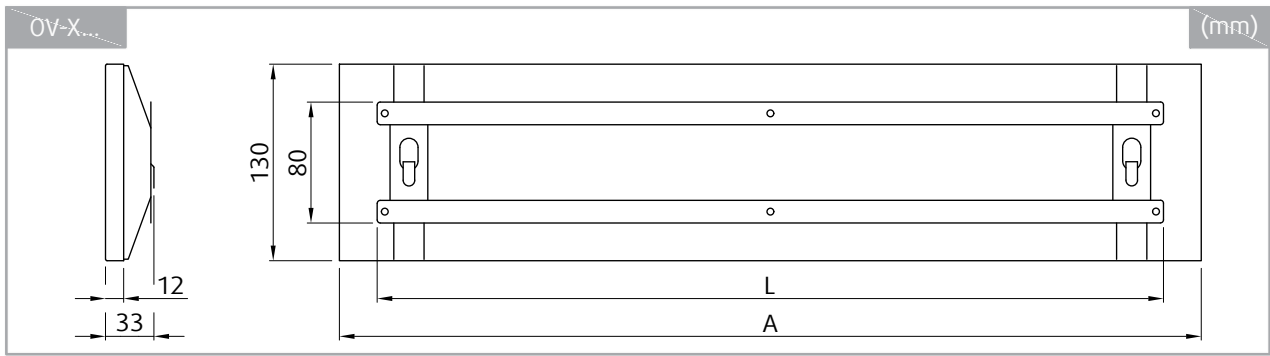

OV-X...	A	L	m
	mm		kg
300	370	320	1,3
500	570	520	1,9
700	770	720	2,5
850	920	870	2,9

# Bestellschlüssel

## Abmessungen

300

500

700

850

## Oberflächenbeschaffenheit

**SW** Signalweiß (RAL9003, Glanz 30%)

## Beispiel für den Bestellschlüssel

OV-X-300-SW

OV-X Überströmelement, Größe 300mm, Pulverbeschichtet in RAL9003 (Signalweiß).

# Technische Daten

## OV-X-300-SW

Druckverlust & A-bewerteter Schallleistungspegel (dB(A))

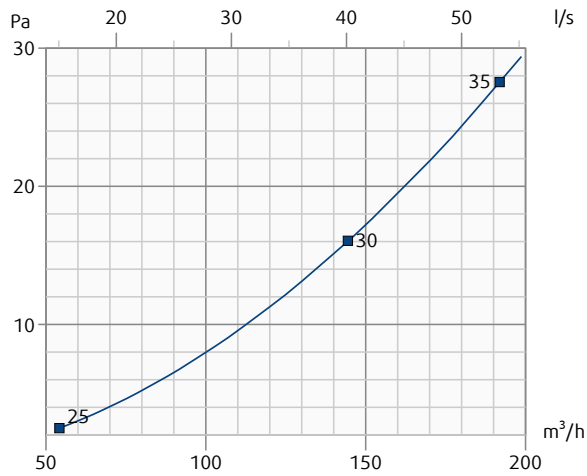

## OV-X-500-SW

Druckverlust & A-bewerteter Schallleistungspegel (dB(A))

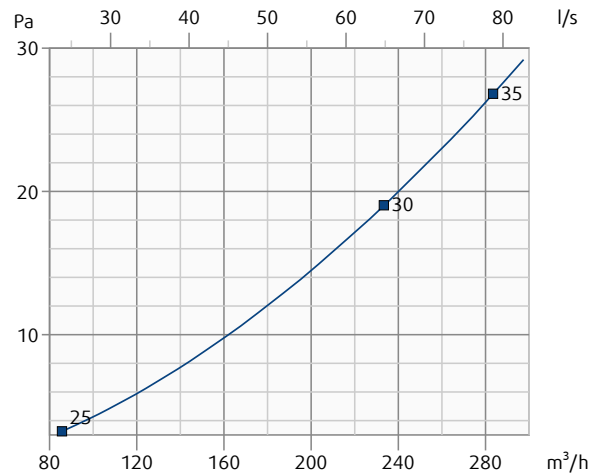

## OV-X-700-SW

Druckverlust & A-bewerteter Schallleistungspegel (dB(A))

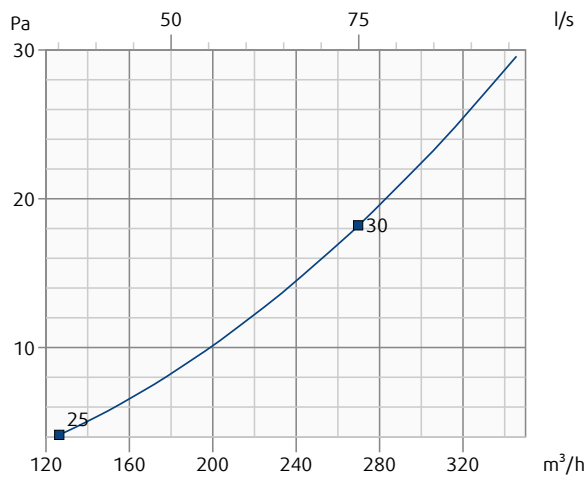

## OV-X-850-SW

Druckverlust & A-bewerteter Schallleistungspegel (dB(A))

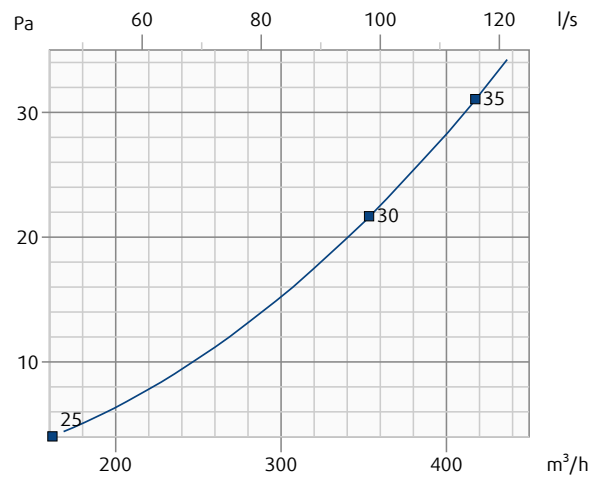

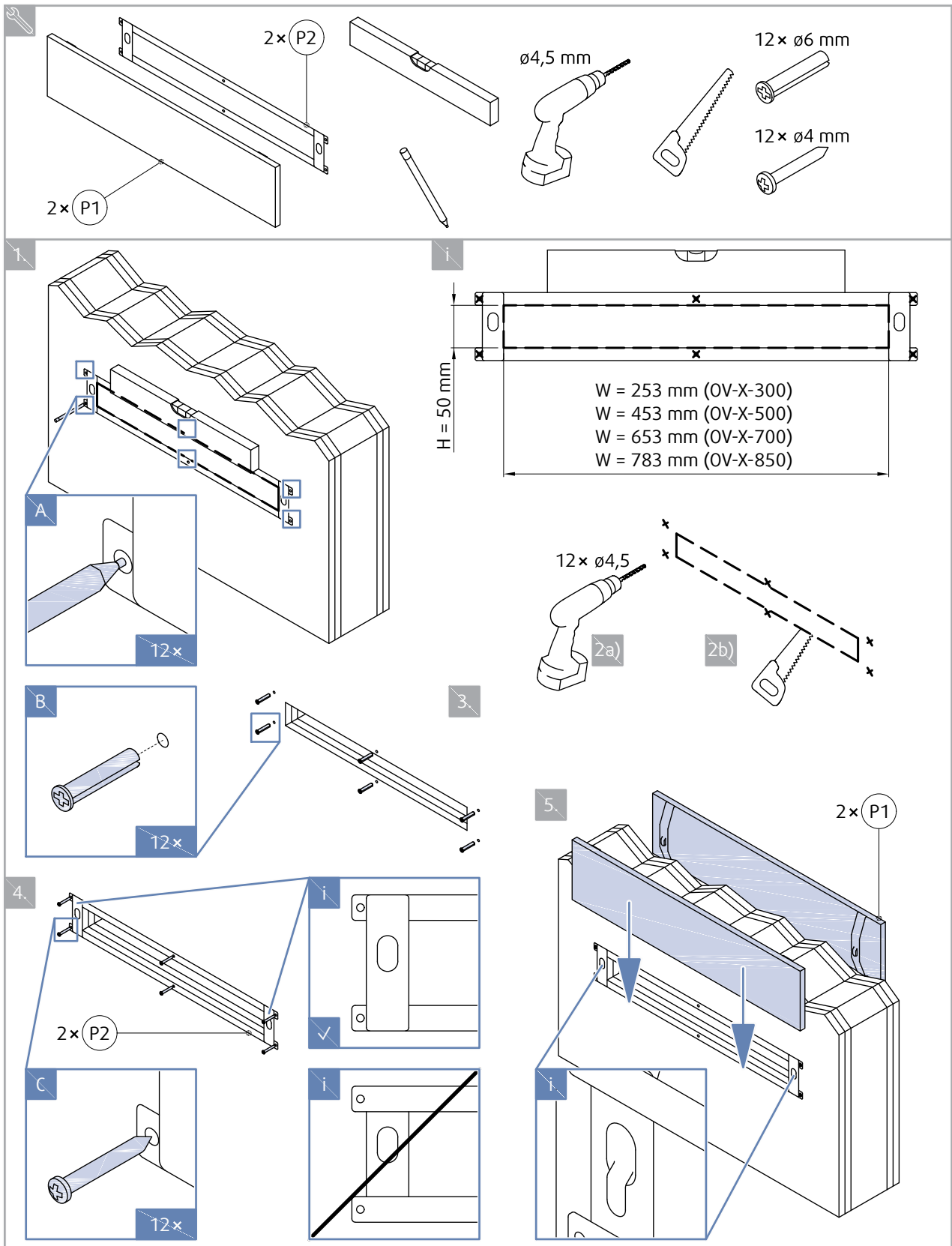

# Installation





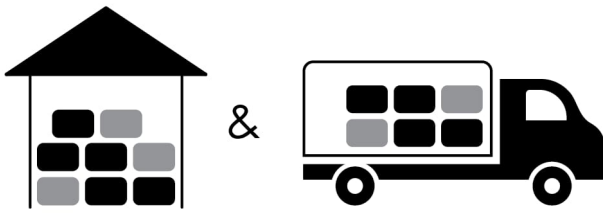

# Transport, Lagerung und Bedienung



 °C -40 °C ... +50 °C

 % ≤ 95%



 °C -20 °C ... +70 °C

 % ≤ 95%

## Nachtrag

Abweichungen von den hierin enthaltenen technischen Spezifikationen sowie den Bedingungen sind mit dem Hersteller zu besprechen. Wir behalten uns das Recht vor, ohne vorherige Ankündigung Änderungen am Produkt vorzunehmen, sofern diese Änderungen die Qualität des Produkts und die erforderlichen Parameter nicht beeinträchtigt.

Aktuelle Informationen zu unseren Produkten finden Sie im DESIGN.



Handbook\_OV\_X\_de-DE  
design.systemair.com  
www.systemair.com

© Copyright Systemair Production a.s  
Alle Rechte vorbehalten  
E&OE

Systemair behält sich das Recht vor, ihre Produkte ohne vorherige Ankündigung zu ändern.  
Dies gilt auch für bereits bestellte Produkte, sofern sie die zuvor vereinbarten Spezifikationen nicht berühren.