



Radiale Rohrventilatoren, mit rückwärts gekrümmten Laufrädern.

Anschlussdurchmesser von 100 bis 400 mm und Volumenströmen von 150 bis 3.390 m<sup>3</sup>/h. Die Baureihe ist mit energieeffizienten EC-Aussenläufermotoren ausgestattet.

Die radiale Bauart bietet ein gutes Leistungsvermögen bei hohen Anlagenwiderständen und kleineren Luftmengen.

Die Geräte können in jeder Achslage betrieben werden und für Betriebstemperaturen zwischen -20°C bis +40°C.

Zur Erleichterung der Installation und zur Steuerung des Ventilators ist ein umfangreiches Zubehörprogramm erhältlich.

#### Konstruktion

- Das Ventilatorgehäuse ist aus hochwertigem, korrosionsbeständigem, gepresstem und verzinktem Stahl, mit schwarzer Polyesterlackierung. Vollständig abgedichtet.
- Bürstenloser EC-Motor, Schutzart IP44, mit Thermokontakten, Wechselstrom 1~230V +/- 15% / 50-60Hz.
- Die Drehzahl kann mit einem Potentiometer im Anschlusskasten eingestellt werden oder mit einem externen Drehzahlregler Typ REB-ECOWATT.
- Analogeingang 0-10V im Klemmenkasten zur Drehzahlregelung.



#### Montage Fuss

Wird standardmässig mit dem Gerät geliefert (Modelle 100 bis 315).



#### Modelle 355 und 400.



## TECHNISCHE DATEN

Überprüfen Sie vor der Installation, ob die auf dem Typenschild angegebenen elektrischen Eigenschaften des Produkts (Spannung, Leistung, Frequenz usw.) mit denen der vorgesehenen Stromversorgung übereinstimmen.

Modell	Steuer- spannung (V)	Drehzahl (min <sup>-1</sup> )	Leistungs- aufnahme max. (W)	Motor- strom (A)	Volumenstrom (freiblasend) (m <sup>3</sup> /h)	Schalldruckpegel LpA @ bei 3 m*			Gewicht (kg)
						Saugseite	Abstrahlung	Druckseite	
VENT-100 ECOWATT	10	2810	61	0,40	300	50	41	48	4,0
	8	2325	41	0,30	250	47	38	43	
	6	1790	22	0,20	200	38	34	38	
	4	1310	12	0,10	150	31	29	31	
VENT-125 ECOWATT	10	2800	65	0,50	380	50	41	48	4,0
	8	2330	46	0,30	330	46	38	44	
	6	1780	24	0,20	250	40	35	38	
	4	1275	12	0,10	180	32	29	31	
VENT-150 ECOWATT	10	2910	115	0,80	660	57	38	55	5,0
	8	1550	80	0,60	580	54	38	52	
	6	1910	36	0,30	420	47	34	44	
	4	1360	16	0,10	300	37	24	35	
VENT-160 ECOWATT	10	2860	109	0,80	710	56	37	55	5,0
	8	2430	70	0,50	590	53	40	52	
	6	1860	34	0,30	450	46	33	44	
	4	1330	16	0,10	320	37	28	36	
VENT-200 ECOWATT	10	2580	136	0,90	920	54	35	54	5,0
	8	2260	92	0,70	800	49	32	50	
	6	1750	46	0,30	630	43	28	44	
	4	1300	22	0,20	450	36	24	36	
VENT-250 ECOWATT	10	2580	137	0,90	1.030	56	39	57	6,0
	8	2210	87	0,60	880	52	35	54	
	6	1740	45	0,30	700	45	29	49	
	4	1280	22	0,20	520	39	24	49	
VENT-315 ECOWATT	10	2570	285	1,80	1.650	61	46	63	8,0
	8	2210	185	1,20	1.440	57	44	59	
	6	1720	93	0,60	1.100	51	45	53	
	4	1260	41	0,30	790	44	38	53	
VENT-355 ECOWATT	10	1410	248	1,00	2.620	53	43	55	17,0
	8	1260	178	0,80	2.310	50	39	52	
	6	1060	109	0,50	1.940	47	36	48	
	4	860	63	0,30	1.590	43	32	43	
VENT-400 ECOWATT	10	1400	376	1,60	3.390	55	44	58	22,0
	8	1240	266	1,10	3.000	52	42	54	
	6	1050	162	0,70	2.530	47	37	49	
	4	870	96	0,40	2.070	41	33	43	

\* Schalldruckpegel, gemessen in 3 m Entfernung in Freifeld, beim mittleren Betriebspunkt der Kennlinie am Punkt 2, 5, 8 und 11 gezeigt.

ABMESSUNGEN (mm)

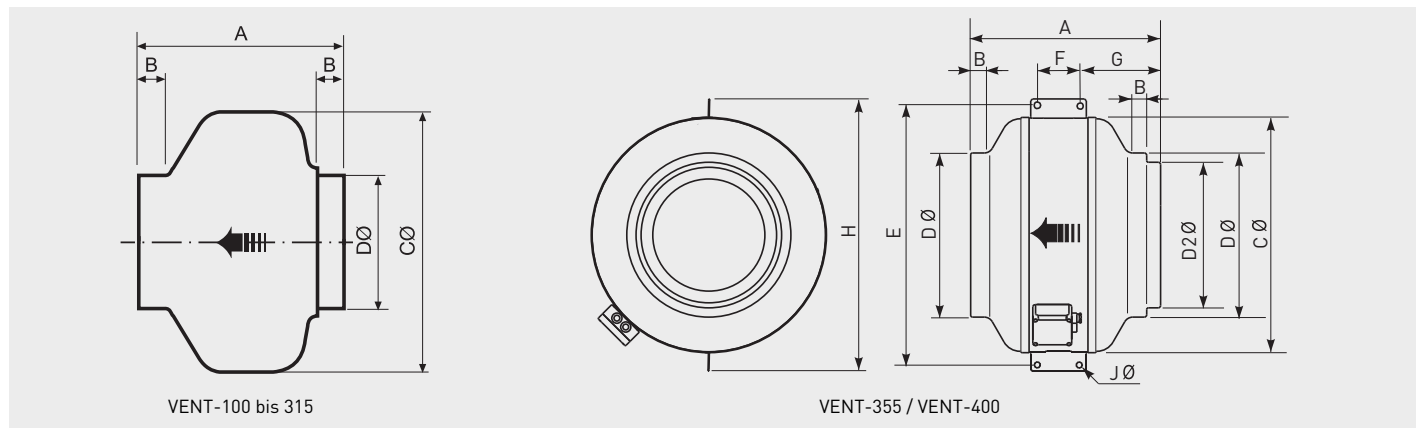

Modell	A	B	C	D	D2	E	F	G	H	J
VENT-100 ECOWATT	251	23	243	98						
VENT-125 ECOWATT	253	27	243	123						
VENT-150 ECOWATT	214	24	333	147						
VENT-160 ECOWATT	222	28	333	157						
VENT-200 ECOWATT	223	25	333	198						
VENT-250 ECOWATT	206	27	333	248						
VENT-315 ECOWATT	230	25	401	312						
VENT-355 ECOWATT	410	25	508	354	314	565	100	170	587	11
VENT-400 ECOWATT	441	25	568	399	354	625	100	185	647	11

## KENNLINIEN - AKUSTISCHE EIGENSCHAFTEN

- $q_v$ : Volumenstrom in  $m^3/h$ .
- $p_{sf}$ : Statischer Druck in Pa.
- P: Eingangsleistung in W
- SFP: Specific fan power in  $W/m^3/s$  (blaue Kurven)
- Leistungsdaten gemäss ISO 5801:1997

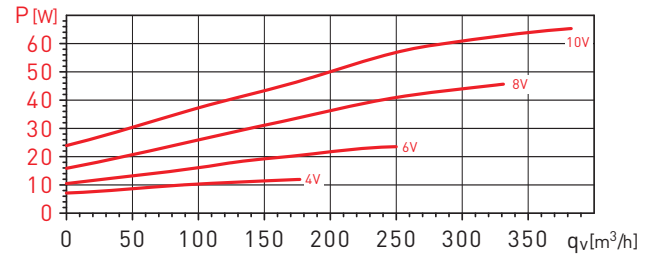
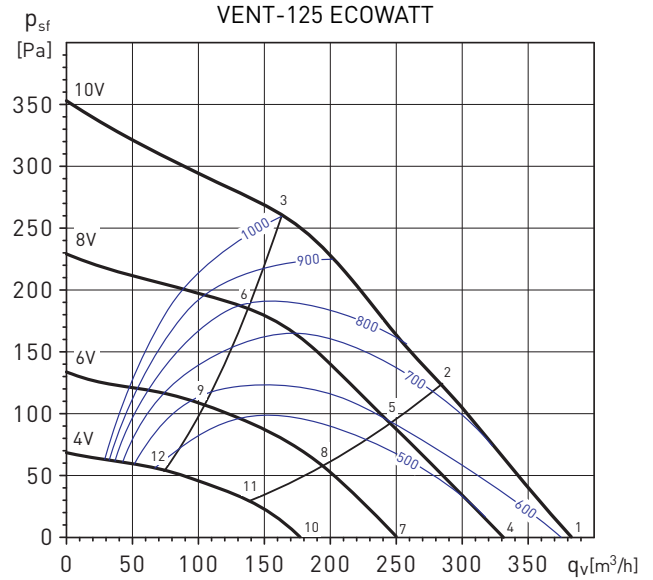
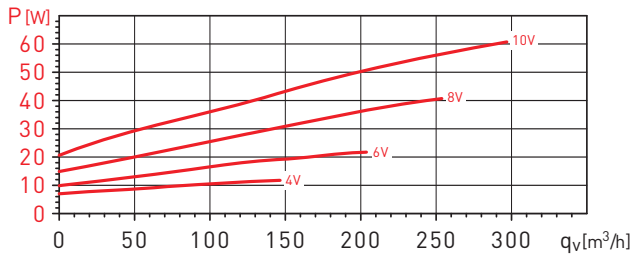
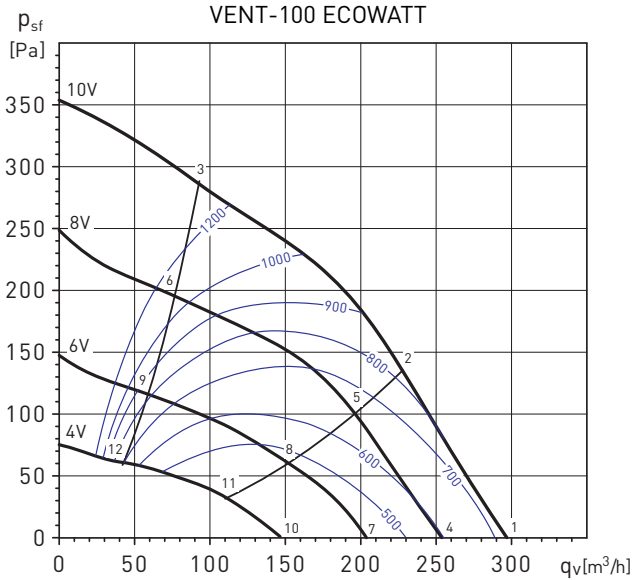

Betriebspunkt	63	125	250	500	1000	2000	4000	8000	LwA
1	Saugseite	42	53	62	65	68	63	53	71
	Druckseite	41	52	67	64	61	63	54	71
	Abstrahlung	38	52	59	54	57	56	42	37
2	Saugseite	39	48	58	64	67	62	52	44
	Druckseite	38	47	61	62	60	62	51	40
	Abstrahlung	35	47	55	53	56	56	41	27
3	Saugseite	10	46	56	63	65	60	53	48
	Druckseite	10	46	56	62	58	59	49	39
	Abstrahlung	26	45	53	52	54	53	42	31
4	Saugseite	40	50	59	63	65	59	50	40
	Druckseite	38	47	63	60	56	57	49	39
	Abstrahlung	33	47	55	49	55	54	37	24
5	Saugseite	36	45	55	63	63	57	48	40
	Druckseite	33	42	57	60	54	55	44	33
	Abstrahlung	29	42	51	50	53	52	35	23
6	Saugseite	29	40	56	62	60	55	49	43
	Druckseite	27	42	52	58	51	52	42	33
	Abstrahlung	22	37	52	49	51	50	36	26
7	Saugseite	35	42	52	55	56	50	39	29
	Druckseite	42	50	56	54	50	49	40	29
	Abstrahlung	37	42	52	50	50	44	27	20
8	Saugseite	32	41	50	54	54	48	38	30
	Druckseite	42	50	53	53	48	47	35	25
	Abstrahlung	34	40	50	49	48	42	25	21
9	Saugseite	29	40	49	52	51	46	39	32
	Druckseite	42	50	49	50	46	45	32	25
	Abstrahlung	32	39	49	47	44	41	27	23
10	Saugseite	31	38	45	47	49	40	28	23
	Druckseite	30	44	48	47	44	40	28	23
	Abstrahlung	36	36	45	44	42	37	25	23
11	Saugseite	29	38	45	46	48	39	28	24
	Druckseite	29	45	45	46	43	39	25	23
	Abstrahlung	34	36	45	43	41	36	25	23
12	Saugseite	21	36	43	43	46	40	29	24
	Druckseite	28	42	43	44	42	39	25	23
	Abstrahlung	26	34	43	40	39	37	26	23

Betriebspunkt	63	125	250	500	1000	2000	4000	8000	LwA
1	Saugseite	39	48	60	66	69	65	56	44
	Druckseite	43	49	66	65	63	64	56	46
	Abstrahlung	29	45	58	50	60	56	49	40
2	Saugseite	37	45	57	64	66	62	52	40
	Druckseite	38	45	62	63	62	60	53	42
	Abstrahlung	27	43	55	49	58	54	45	36
3	Saugseite	31	46	61	65	66	61	50	40
	Druckseite	35	42	58	64	61	60	52	43
	Abstrahlung	21	44	59	49	57	53	43	36
4	Saugseite	36	45	56	64	65	61	52	39
	Druckseite	39	46	62	62	59	58	51	41
	Abstrahlung	31	42	51	51	58	53	45	36
5	Saugseite	34	42	53	61	62	58	47	35
	Druckseite	34	42	58	60	57	55	47	36
	Abstrahlung	28	39	48	48	55	50	41	32
6	Saugseite	27	39	59	61	60	56	44	33
	Druckseite	27	38	62	59	55	54	46	39
	Abstrahlung	22	36	54	48	54	48	37	30
7	Saugseite	31	45	54	57	58	53	43	30
	Druckseite	42	42	56	55	52	50	42	30
	Abstrahlung	26	46	50	51	53	45	37	28
8	Saugseite	28	44	54	54	55	49	38	26
	Druckseite	42	41	53	53	50	47	37	26
	Abstrahlung	23	45	50	48	50	42	32	25
9	Saugseite	25	40	52	54	54	48	35	25
	Druckseite	42	42	53	52	49	46	36	28
	Abstrahlung	20	41	47	48	49	40	29	24
10	Saugseite	30	42	47	48	49	42	32	24
	Druckseite	30	41	49	47	46	41	30	23
	Abstrahlung	30	36	48	45	46	38	31	24
11	Saugseite	27	39	46	46	47	39	29	23
	Druckseite	29	41	47	45	45	39	27	23
	Abstrahlung	27	34	46	42	43	35	27	23
12	Saugseite	28	43	44	45	46	38	28	23
	Druckseite	29	41	46	44	45	38	27	23
	Abstrahlung	28	37	45	42	42	34	27	23

## KENNLINIEN - AKUSTISCHE EIGENSCHAFTEN

- $q_v$ : Volumenstrom in  $m^3/h$ .
- $p_{sf}$ : Statischer Druck in Pa.
- P: Eingangsleistung in W
- SFP: Specific fan power in  $W/m^3/s$  (blaue Kurven)
- Leistungsdaten gemäss ISO 5801:1997

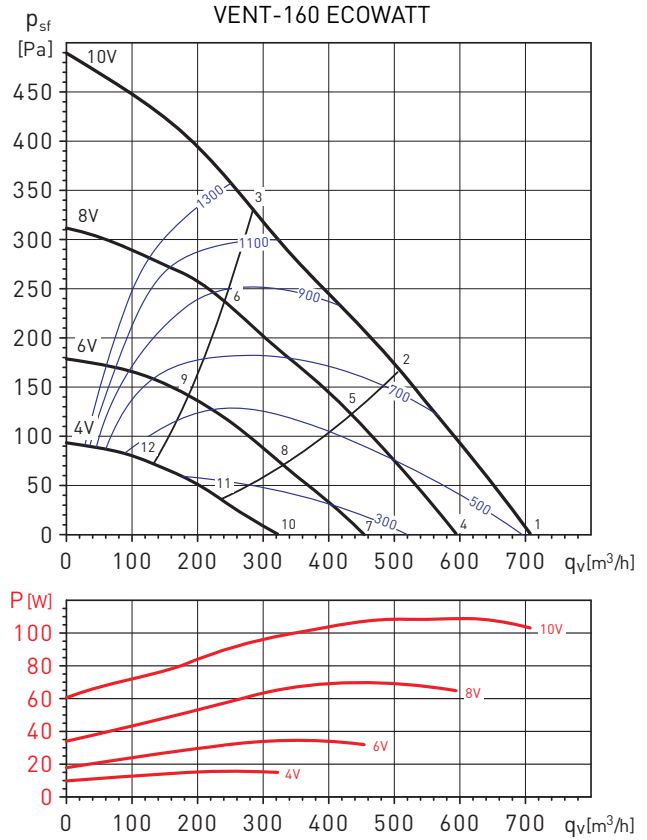
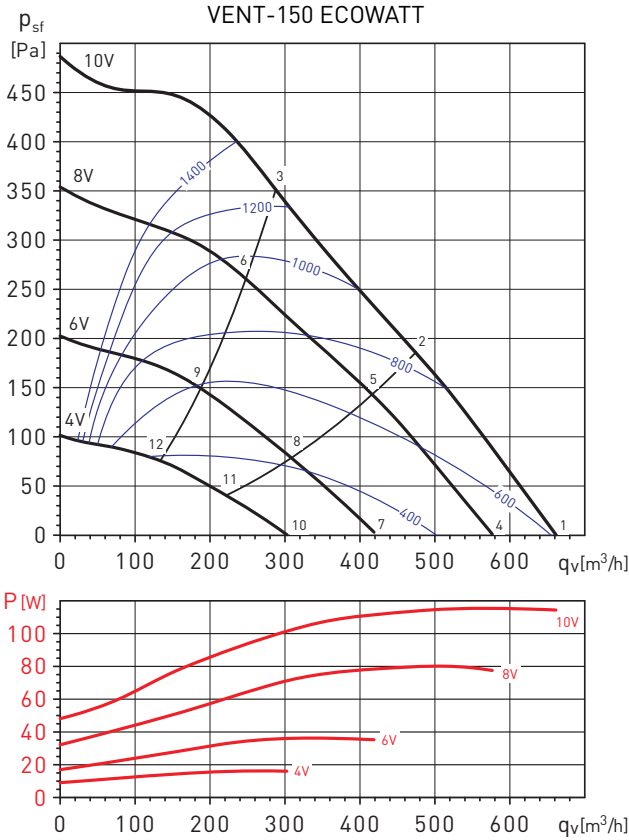

Betriebspunkt		63	125	250	500	1000	2000	4000	8000	LwA
1	Saugseite	44	52	65	74	73	69	64	54	78
	Druckseite	44	51	68	70	71	69	64	53	76
	Abstrahlung	28	39	45	47	54	56	47	36	59
2	Saugseite	43	53	66	74	72	68	62	52	77
	Druckseite	42	53	69	69	70	67	61	51	75
	Abstrahlung	27	40	46	47	53	54	44	34	58
3	Saugseite	40	54	66	76	72	67	60	50	78
	Druckseite	39	55	69	71	70	67	60	50	76
	Abstrahlung	24	41	46	49	53	53	43	32	57
4	Saugseite	41	49	61	71	69	65	60	49	74
	Druckseite	41	49	65	67	68	65	60	48	73
	Abstrahlung	32	42	47	53	52	54	46	35	58
5	Saugseite	41	51	61	71	68	64	58	47	74
	Druckseite	40	52	66	66	67	64	58	47	72
	Abstrahlung	32	43	48	53	51	53	44	33	58
6	Saugseite	38	54	63	72	69	63	56	47	75
	Druckseite	37	57	66	67	67	64	56	46	72
	Abstrahlung	27	46	48	53	51	52	42	32	58
7	Saugseite	35	45	55	65	62	58	51	39	68
	Druckseite	34	45	58	60	60	58	51	38	65
	Abstrahlung	29	41	42	49	47	51	38	26	55
8	Saugseite	34	47	54	64	62	57	49	38	67
	Druckseite	33	49	58	59	59	56	48	37	64
	Abstrahlung	29	43	41	48	47	50	35	25	54
9	Saugseite	35	49	56	65	62	57	48	39	68
	Druckseite	33	51	57	60	59	55	47	37	65
	Abstrahlung	29	45	43	48	47	49	35	26	54
10	Saugseite	28	36	47	55	52	48	37	27	58
	Druckseite	27	38	51	51	50	46	36	26	56
	Abstrahlung	23	30	35	41	40	36	26	24	45
11	Saugseite	28	38	47	54	52	46	36	27	57
	Druckseite	28	39	49	50	50	44	34	26	55
	Abstrahlung	24	31	34	40	39	34	25	23	44
12	Saugseite	33	39	48	54	51	44	36	26	57
	Druckseite	34	40	47	49	48	42	33	26	53
	Abstrahlung	28	32	36	39	38	32	25	23	44

Betriebspunkt		63	125	250	500	1000	2000	4000	8000	LwA
1	Saugseite	41	50	64	74	73	69	66	54	78
	Druckseite	41	49	67	71	71	69	65	54	76
	Abstrahlung	19	32	41	48	50	57	50	39	59
2	Saugseite	43	50	64	72	71	68	62	51	76
	Druckseite	41	50	69	69	70	68	62	51	75
	Abstrahlung	21	32	42	46	48	56	46	35	57
3	Saugseite	41	53	63	74	71	66	60	49	76
	Druckseite	40	55	67	70	69	66	60	49	74
	Abstrahlung	19	35	41	48	48	54	44	33	56
4	Saugseite	39	47	61	71	69	66	61	49	74
	Druckseite	39	46	64	67	67	66	61	49	73
	Abstrahlung	24	31	44	46	50	60	46	35	61
5	Saugseite	38	48	60	70	68	65	59	47	73
	Druckseite	38	49	64	66	66	66	58	46	72
	Abstrahlung	23	33	43	44	49	60	44	33	60
6	Saugseite	37	48	57	66	63	60	52	41	69
	Druckseite	36	50	59	62	61	61	51	41	67
	Abstrahlung	23	35	39	42	46	55	38	29	56
7	Saugseite	33	42	54	65	61	58	53	39	67
	Druckseite	32	44	56	61	60	60	52	39	65
	Abstrahlung	22	33	36	43	47	53	39	29	54
8	Saugseite	32	46	53	63	61	57	49	37	66
	Druckseite	32	49	56	59	59	59	49	37	64
	Abstrahlung	21	37	35	41	46	52	36	27	53
9	Saugseite	33	42	50	58	55	54	44	32	61
	Druckseite	33	44	52	54	53	55	42	32	60
	Abstrahlung	23	34	34	39	43	48	31	24	50
10	Saugseite	25	38	48	55	52	51	40	28	58
	Druckseite	26	37	50	51	50	52	38	27	57
	Abstrahlung	17	30	38	40	44	46	27	25	49
11	Saugseite	27	39	45	53	51	51	38	27	57
	Druckseite	28	39	48	49	49	52	36	26	56
	Abstrahlung	19	31	36	38	43	46	25	24	48
12	Saugseite	31	39	44	52	49	50	38	26	56
	Druckseite	32	38	46	47	47	51	35	26	54
	Abstrahlung	22	31	34	36	41	45	25	23	47

## KENNLINIEN - AKUSTISCHE EIGENSCHAFTEN

- $q_v$ : Volumenstrom in  $m^3/h$ .
- $p_{sf}$ : Statischer Druck in Pa.
- P: Eingangsleistung in W
- SFP: Specific fan power in  $W/m^3/s$  (blaue Kurven)
- Leistungsdaten gemäss ISO 5801:1997

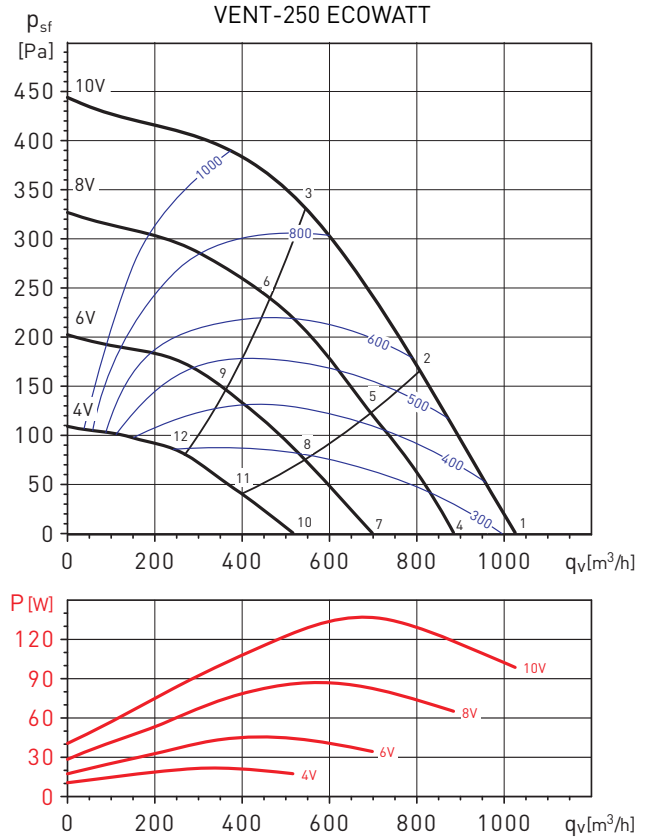
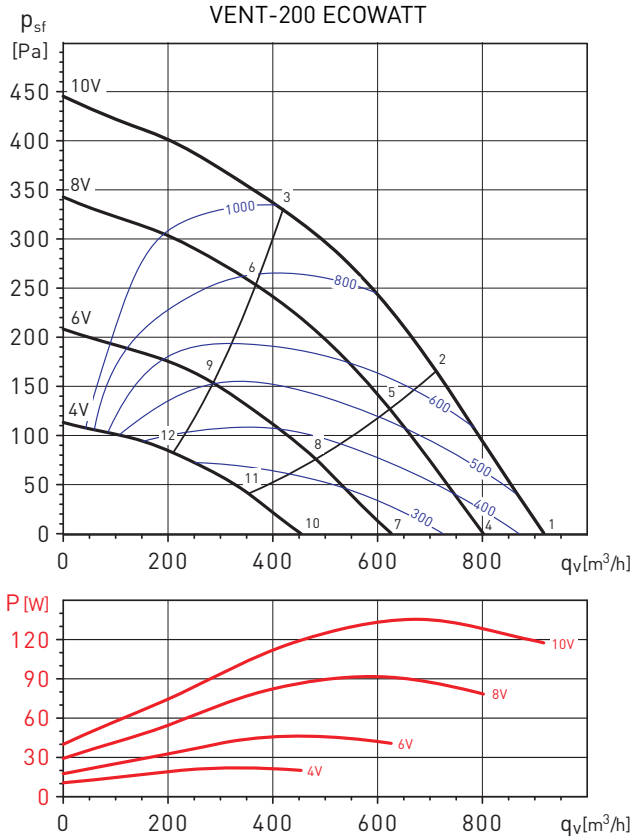

Betriebspunkt	63	125	250	500	1000	2000	4000	8000	LwA
1	Saugseite	42	52	62	70	68	65	65	74
	Druckseite	41	51	66	67	68	69	66	75
	Abstrahlung	30	36	40	48	46	53	48	56
2	Saugseite	37	50	63	70	68	64	63	74
	Druckseite	39	51	66	67	68	68	64	74
	Abstrahlung	25	34	41	49	46	51	46	55
3	Saugseite	38	55	65	70	69	64	61	74
	Druckseite	38	56	69	68	69	68	63	75
	Abstrahlung	26	40	43	49	47	51	44	55
4	Saugseite	40	49	59	65	65	62	62	70
	Druckseite	39	48	63	64	64	66	63	71
	Abstrahlung	36	38	40	45	43	51	46	54
5	Saugseite	35	46	60	64	64	61	59	69
	Druckseite	36	48	63	63	64	65	61	70
	Abstrahlung	30	36	40	44	42	49	43	52
6	Saugseite	36	52	62	65	65	60	57	70
	Druckseite	36	53	65	64	65	64	59	71
	Abstrahlung	32	42	42	45	43	48	41	52
7	Saugseite	36	42	54	58	60	57	55	64
	Druckseite	35	41	57	57	59	61	57	65
	Abstrahlung	30	30	40	38	39	47	41	50
8	Saugseite	33	41	54	58	58	56	52	63
	Druckseite	34	42	57	57	58	59	54	64
	Abstrahlung	27	29	40	37	38	46	38	48
9	Saugseite	35	47	55	58	59	54	49	63
	Druckseite	35	47	59	57	59	58	52	65
	Abstrahlung	29	34	42	38	38	45	35	48
10	Saugseite	29	35	46	53	53	52	44	58
	Druckseite	29	34	48	50	51	54	45	58
	Abstrahlung	25	27	35	35	39	44	35	46
11	Saugseite	30	35	46	52	52	50	41	56
	Druckseite	31	35	49	49	50	51	42	56
	Abstrahlung	26	27	35	34	37	41	32	44
12	Saugseite	37	37	47	51	51	46	39	56
	Druckseite	36	36	51	49	50	49	41	56
	Abstrahlung	33	29	36	33	37	37	30	43

Betriebspunkt	63	125	250	500	1000	2000	4000	8000	LwA
1	Saugseite	39	52	63	73	73	70	68	78
	Druckseite	40	52	65	73	73	74	70	63
	Abstrahlung	30	45	43	55	54	55	54	61
2	Saugseite	36	52	61	71	71	68	67	76
	Druckseite	38	52	64	71	71	72	68	60
	Abstrahlung	28	45	41	53	52	53	52	43
3	Saugseite	38	54	64	68	68	64	63	73
	Druckseite	39	57	66	70	69	69	64	75
	Abstrahlung	30	47	44	51	49	49	48	56
4	Saugseite	37	50	60	69	70	66	64	57
	Druckseite	38	51	62	73	70	70	66	58
	Abstrahlung	26	43	40	52	50	52	50	42
5	Saugseite	34	49	58	67	68	64	62	72
	Druckseite	36	51	61	70	68	68	64	54
	Abstrahlung	23	42	39	50	48	50	48	38
6	Saugseite	37	51	60	64	65	61	58	69
	Druckseite	38	54	63	67	65	65	60	72
	Abstrahlung	26	45	41	47	45	47	43	53
7	Saugseite	33	45	56	61	63	60	58	67
	Druckseite	35	44	62	69	64	64	60	47
	Abstrahlung	27	36	39	44	44	45	44	35
8	Saugseite	31	43	54	59	61	58	54	65
	Druckseite	33	43	58	66	62	63	57	69
	Abstrahlung	25	34	37	42	42	44	40	33
9	Saugseite	38	44	55	57	58	55	50	63
	Druckseite	38	44	57	62	60	60	52	61
	Abstrahlung	32	35	38	40	38	41	36	46
10	Saugseite	30	37	50	56	56	53	46	61
	Druckseite	35	44	62	69	64	64	60	47
	Abstrahlung	22	29	37	39	37	40	37	32
11	Saugseite	35	38	48	54	55	51	43	59
	Druckseite	33	43	58	66	62	63	57	69
	Abstrahlung	27	30	35	38	36	39	33	44
12	Saugseite	35	38	47	51	52	48	39	56
	Druckseite	38	44	57	62	60	60	52	66
	Abstrahlung	27	29	34	34	33	35	30	41

## KENNLINIEN - AKUSTISCHE EIGENSCHAFTEN

- $q_v$ : Volumenstrom in  $m^3/h$ .
- $p_{sf}$ : Statischer Druck in Pa.
- P: Eingangsleistung in W
- SFP: Specific fan power in  $W/m^3/s$  (blaue Kurven)
- Leistungsdaten gemäss ISO 5801:1997

VENT-315 ECOWATT

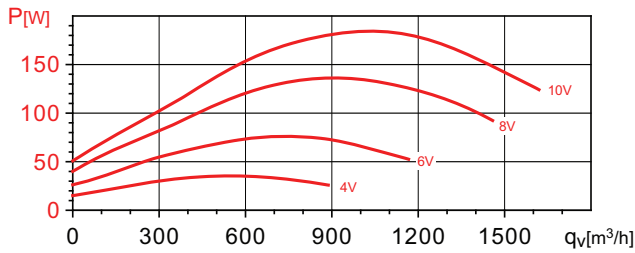
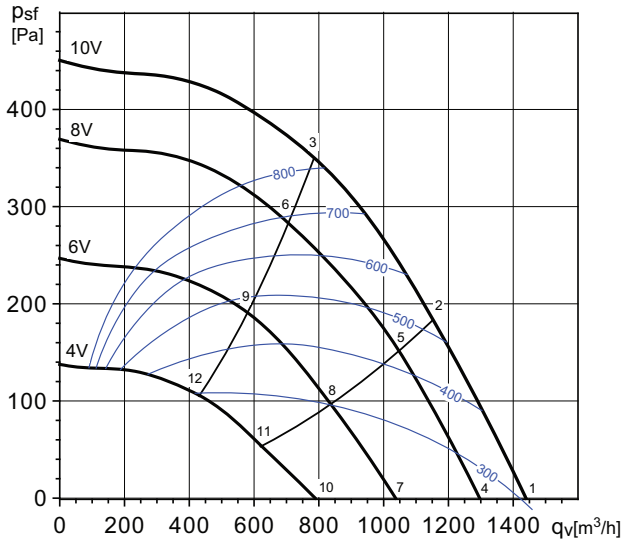

VENT-355 ECOWATT

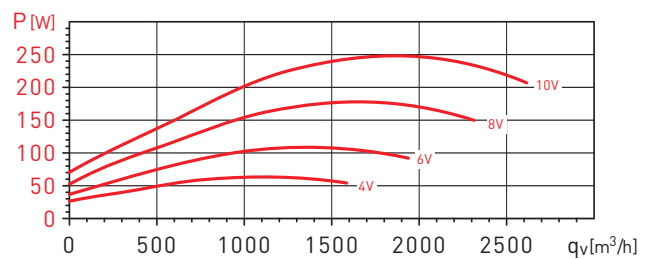
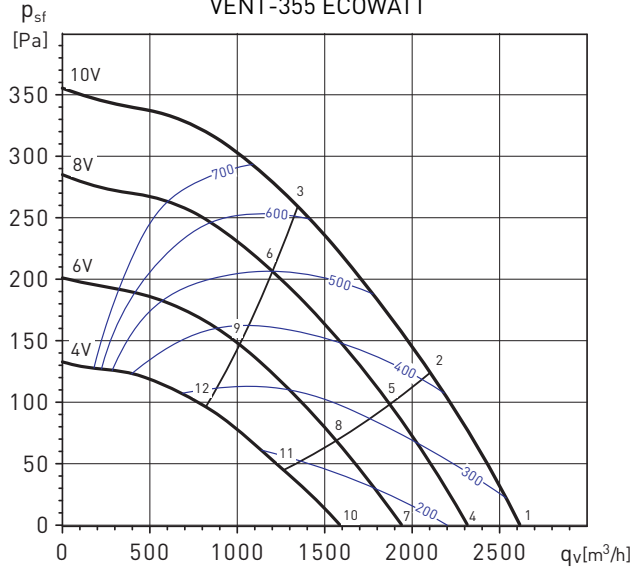

Betriebspunkt		63	125	250	500	1000	2000	4000	8000	LwA
1	Saugseite	41	59	68	72	74	72	68	66	79
	Druckseite	41	52	73	73	74	74	69	65	80
	Abstrahlung	28	39	43	55	56	58	55	50	63
2	Saugseite	41	57	67	71	71	70	67	63	77
	Druckseite	40	52	70	71	72	72	67	62	78
	Abstrahlung	27	40	42	53	54	57	54	47	61
3	Saugseite	39	55	66	70	69	67	64	58	75
	Druckseite	40	50	69	71	70	69	65	58	76
	Abstrahlung	26	38	41	53	52	54	52	42	59
4	Saugseite	40	55	67	69	71	69	66	63	76
	Druckseite	41	54	69	71	71	71	66	61	77
	Abstrahlung	31	39	42	53	54	56	54	48	61
5	Saugseite	41	56	66	68	69	67	65	59	74
	Druckseite	42	55	67	70	69	70	65	58	76
	Abstrahlung	32	40	40	52	52	54	53	44	59
6	Saugseite	38	53	66	67	67	64	62	55	73
	Druckseite	39	49	69	68	67	67	62	55	74
	Abstrahlung	29	38	41	51	49	52	50	40	57
7	Saugseite	38	53	62	65	66	63	62	53	71
	Druckseite	40	54	67	63	65	64	62	53	72
	Abstrahlung	27	39	42	49	50	51	51	38	57
8	Saugseite	39	51	60	63	64	62	61	51	69
	Druckseite	43	53	63	62	63	63	60	50	70
	Abstrahlung	28	38	40	48	49	50	50	35	55
9	Saugseite	36	49	61	61	62	59	57	48	67
	Druckseite	37	50	64	61	62	61	57	47	69
	Abstrahlung	24	36	41	46	46	47	46	33	53
10	Saugseite	35	47	55	58	59	57	58	43	65
	Druckseite	36	48	56	55	58	58	56	41	64
	Abstrahlung	27	36	36	44	44	45	47	34	52
11	Saugseite	32	42	53	55	57	55	50	39	62
	Druckseite	36	46	55	56	59	58	53	46	64
	Abstrahlung	25	31	34	42	41	44	39	30	48
12	Saugseite	30	42	54	54	55	54	47	37	60
	Druckseite	35	44	55	53	55	55	47	37	61
	Abstrahlung	23	31	35	40	40	42	36	28	46

Betriebspunkt		63	125	250	500	1000	2000	4000	8000	LwA
1	Saugseite	40	58	68	72	68	66	61	52	75
	Druckseite	42	61	70	72	74	69	61	53	78
	Abstrahlung	29	42	55	57	63	57	48	41	66
2	Saugseite	38	56	65	70	66	63	57	49	73
	Druckseite	40	59	68	70	72	66	57	50	75
	Abstrahlung	27	41	52	55	61	54	45	38	63
3	Saugseite	40	58	60	65	61	59	53	46	69
	Druckseite	40	58	60	65	61	59	53	46	69
	Abstrahlung	29	42	47	50	57	50	41	36	59
4	Saugseite	38	60	64	69	66	63	56	48	72
	Druckseite	39	64	63	69	71	66	57	49	75
	Abstrahlung	28	47	47	55	60	56	44	40	62
5	Saugseite	36	57	61	67	63	59	53	44	70
	Druckseite	37	61	60	66	68	62	53	45	72
	Abstrahlung	25	44	44	52	57	53	41	36	59
6	Saugseite	38	56	57	62	58	55	49	41	65
	Druckseite	37	59	57	62	64	59	50	42	68
	Abstrahlung	27	43	40	47	52	48	37	34	55
7	Saugseite	35	59	61	67	61	59	51	42	69
	Druckseite	36	63	59	66	66	61	51	42	71
	Abstrahlung	31	41	46	54	55	52	41	38	59
8	Saugseite	33	56	59	64	58	56	48	39	67
	Druckseite	34	58	56	64	63	58	47	39	68
	Abstrahlung	29	38	44	51	52	49	38	35	56
9	Saugseite	34	53	54	58	53	52	44	36	62
	Druckseite	33	55	53	59	59	54	44	36	64
	Abstrahlung	29	35	39	45	47	45	34	32	51
10	Saugseite	32	48	60	62	56	52	44	35	65
	Druckseite	32	49	59	62	60	55	43	36	66
	Abstrahlung	27	40	45	48	53	45	39	34	55
11	Saugseite	30	47	58	60	52	49	40	33	63
	Druckseite	32	47	57	59	57	51	40	33	63
	Abstrahlung	24	38	44	45	50	42	35	32	52
12	Saugseite	30	46	53	56	49	45	37	31	59
	Druckseite	31	48	52	56	55	48	37	31	60
	Abstrahlung	24	37	39	42	46	38	32	30	49



## KENNLINIEN - AKUSTISCHE EIGENSCHAFTEN

- $q_v$ : Volumenstrom in  $m^3/h$ .
- $p_{sf}$ : Statischer Druck in Pa.
- P: Eingangsleistung in W
- SFP: Specific fan power in  $W/m^3/s$  (blaue Kurven)
- Leistungsdaten gemäss ISO 5801:1997

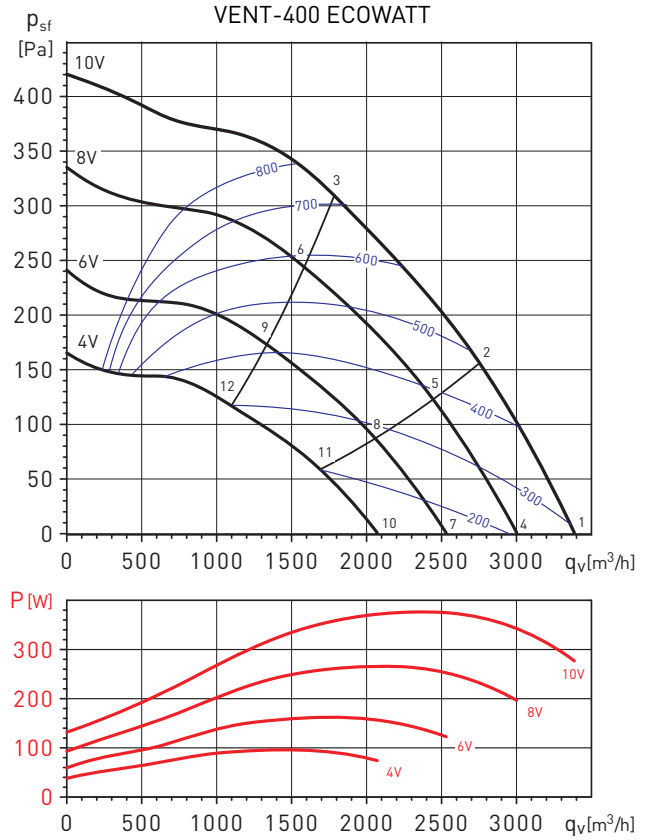
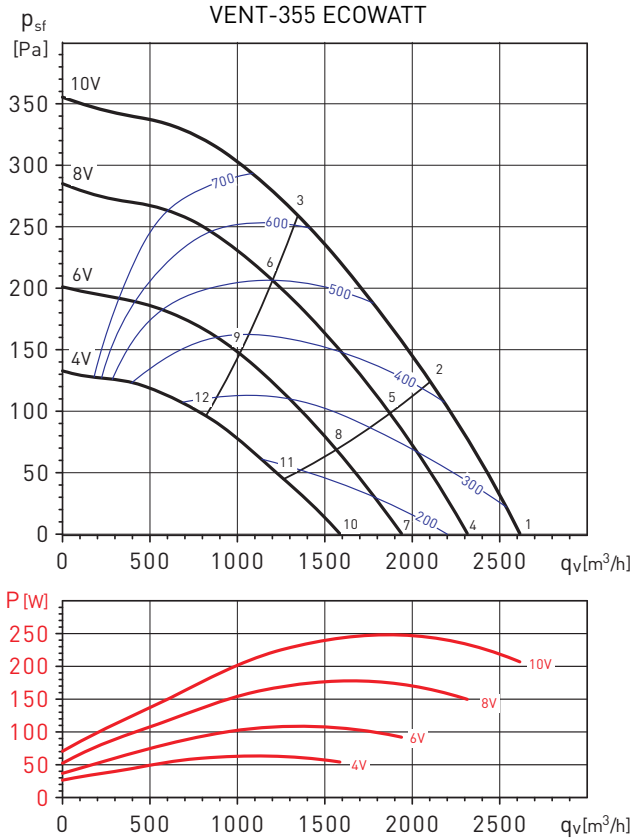

Betriebspunkt	63	125	250	500	1000	2000	4000	8000	LwA	
1	Saugseite	40	58	68	72	68	66	61	52	75
	Druckseite	42	61	70	72	74	69	61	53	78
	Abstrahlung	29	42	55	57	63	57	48	41	66
2	Saugseite	38	56	65	70	66	63	57	49	73
	Druckseite	40	59	68	70	72	66	57	50	75
	Abstrahlung	27	41	52	55	61	54	45	38	63
3	Saugseite	40	58	60	65	61	59	53	46	69
	Druckseite	40	58	60	65	61	59	53	46	69
	Abstrahlung	29	42	47	50	57	50	41	36	59
4	Saugseite	38	60	64	69	66	63	56	48	72
	Druckseite	39	64	63	69	71	66	57	49	75
	Abstrahlung	28	47	47	55	60	56	44	40	62
5	Saugseite	36	57	61	67	63	59	53	44	70
	Druckseite	37	61	60	66	68	62	53	45	72
	Abstrahlung	25	44	44	52	57	53	41	36	59
6	Saugseite	38	56	57	62	58	55	49	41	65
	Druckseite	37	59	57	62	64	59	50	42	68
	Abstrahlung	27	43	40	47	52	48	37	34	55
7	Saugseite	35	59	61	67	61	59	51	42	69
	Druckseite	36	63	59	66	66	61	51	42	71
	Abstrahlung	31	41	46	54	55	52	41	38	59
8	Saugseite	33	56	59	64	58	56	48	39	67
	Druckseite	34	58	56	64	63	58	47	39	68
	Abstrahlung	29	38	44	51	52	49	38	35	56
9	Saugseite	34	53	54	58	53	52	44	36	62
	Druckseite	33	55	53	59	59	54	44	36	64
	Abstrahlung	29	35	39	45	47	45	34	32	51
10	Saugseite	32	48	60	62	56	52	44	35	65
	Druckseite	32	49	59	62	60	55	43	36	66
	Abstrahlung	27	40	45	48	53	45	39	34	55
11	Saugseite	30	47	58	60	52	49	40	33	63
	Druckseite	32	47	57	59	57	51	40	33	63
	Abstrahlung	24	38	44	45	50	42	35	32	52
12	Saugseite	30	46	53	56	49	45	37	31	59
	Druckseite	31	48	52	56	55	48	37	31	60
	Abstrahlung	24	37	39	42	46	38	32	30	49

Betriebspunkt	63	125	250	500	1000	2000	4000	8000	LwA	
1	Saugseite	45	65	69	73	67	69	65	52	77
	Druckseite	46	73	68	74	72	70	65	54	79
	Abstrahlung	39	55	57	59	61	57	49	37	65
2	Saugseite	43	66	68	72	66	65	59	50	75
	Druckseite	44	73	67	73	71	67	59	51	78
	Abstrahlung	37	56	56	58	59	54	44	35	64
3	Saugseite	46	65	64	68	64	60	56	50	72
	Druckseite	44	70	65	71	70	65	57	50	76
	Abstrahlung	40	55	52	55	57	49	41	34	61
4	Saugseite	42	60	69	69	64	66	58	48	74
	Druckseite	43	66	67	71	69	66	58	49	75
	Abstrahlung	35	55	57	57	59	55	42	33	64
5	Saugseite	40	59	67	69	62	60	53	45	72
	Druckseite	41	65	66	71	67	62	54	46	74
	Abstrahlung	33	54	55	56	57	49	38	30	62
6	Saugseite	44	60	62	67	61	57	52	45	70
	Druckseite	41	63	64	69	67	61	53	44	73
	Abstrahlung	37	54	51	54	56	46	37	31	60
7	Saugseite	39	55	64	64	61	62	51	43	69
	Druckseite	40	57	65	66	65	63	52	45	71
	Abstrahlung	32	48	53	51	55	51	35	30	59
8	Saugseite	37	55	62	62	59	56	47	39	67
	Druckseite	38	56	63	64	64	58	48	41	69
	Abstrahlung	30	47	52	49	53	44	32	27	57
9	Saugseite	40	55	58	60	56	53	47	40	64
	Druckseite	41	57	60	63	63	57	47	39	68
	Abstrahlung	34	48	47	47	50	41	32	27	55
10	Saugseite	39	52	57	58	58	54	43	36	64
	Druckseite	42	54	57	60	61	56	44	37	65
	Abstrahlung	39	46	47	46	53	42	31	29	55
11	Saugseite	40	51	56	56	55	49	40	33	61
	Druckseite	41	53	55	58	58	51	41	34	63
	Abstrahlung	39	45	46	44	49	37	28	26	53
12	Saugseite	38	50	53	55	53	47	40	34	59
	Druckseite	40	53	54	57	57	50	40	33	62
	Abstrahlung	37	45	43	43	47	35	28	26	51



MONTAGEZUBEHÖR



**DEF-VENT**  
Schutzgitter.



**ACOP-VENT**  
Flexible  
Verbindungen.



**MFL-G4**  
Filterbox mit G4-  
Filter.



**MBE**  
Elektro-Heizregister.

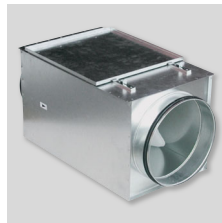

**MFL-F**  
Filterbox aus  
verzinktem  
Stahlblech für Filter  
MFR F5, F6 oder F7.



**SIL**  
Schalldämpfer für  
Rundrohr.



**CAR**  
Selbsttätige  
Verschlussklappen.



**MPC**  
Strömungsdetektor,  
Druckmessung.

ELEKTRISCHES ZUBEHÖR



**CONTROL ECOWATT  
AC/DC  
CONTROL ECOWATT  
AC/4A**  
Steuergerät für  
bedarfsgesteuerte  
Lüftungsanlagen.



**REB-ECOWATT**  
Drehzahlregler für  
EC-Ventilatoren  
(1-10V).



**SC02-A**  
CO<sub>2</sub>- und  
Temperatursensor.  
**SC02-AD**  
CO<sub>2</sub>- und  
Temperatursensor,  
mit Display.  
**SHT-AD**  
CO<sub>2</sub>- und  
Temperatur-  
und relative  
Feuchtigkeitssensor,  
mit Display.



**CPFL-S / CPFL-E**  
Präsenzmelder.



**TDP-S / TDP-D /  
TDP-PI**  
Differenzdruck-  
messumformer.



**REMP**  
Motorklappe.